

# weasyFIX<sup>®</sup>

Funderingsschroeven & structuren voor buitenconstructies



EEN FUNDERINGSSYSTEEM ZONDER BETON

**SNEL, MILIEUVRIENDELIJK EN ZELFSTANDIG TE PLAATSEN!**





Certificering van de belastingen  
door een onafhankelijke instantie



**cstc.be**  
Recherche • Développe • Informe

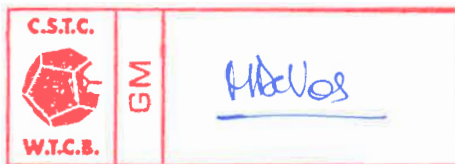

Meer weten?  
[weasyfix.eu](https://weasyfix.eu)





# weasyfix, Funderingsschroeven & structuren voor buitenconstructies

Weasyfix, dat in 2015 werd opgericht, ontwikkelt en verkoopt **PROFESSIELE EN MILIEUVRIENDELIJKE OPLOSSINGEN MET FUNDERINGSSCHROEVEN VOOR BUITENCONSTRUCTIES.**

Deze oplossingen zijn gebaseerd op gegalvaniseerde stalen funderingsschroeven die in de grond worden **GEPLAATST MET HANDGEREEDSCHAP.** De funderingsschroeven kunnen worden losgeschroefd, hergebruikt en aan het einde van de levensduur worden gerecycled.

Dit systeem is een voordelig **ALTERNATIEF** voor **beton** zonder de grote nadelen daarvan. Het is niet nodig om in de grond te graven, grond af te voeren of beton te storten.

Weasyfix wist zich te ontpoppen tot **leider in funderingsschroeven voor buitenconstructies** door niet alleen een assortiment funderingsschroeven aan te bieden, maar ook **innovatieve en complete oplossingen** gebaseerd op:

- Een assortiment funderingsschroeven dat geschikt is voor alle soorten bodems en ondergronden.
- Verbindingsstukken ontworpen om de verbinding tussen de funderingsschroeven en de structuren die de schroeven dragen te garanderen, te vereenvoudigen en betrouwbaar te maken.
- Draagbare plaatsingsmachines die de plaatsing vereenvoudigen en optimaliseren.



AANWEEZIG IN 5 LANDEN



OCTROOIEN &  
CERTIFICERINGEN

+ 50

MOGELIJKE  
TOEPASSINGEN

450+

VERKOOPPUNTEN

24

MODELLEN GEDEPONEERD

[weasyfix.eu](https://weasyfix.eu)  
VOOR VRAGEN  
EN AFMETINGEN



## Het concept Weasyfix 3

---

## Plaatsing 6

---

GEREEDSCHAP 6

PLAATSING 8

---

## Onze producten 10

---

FUNDERINGSSCHROEVEN  
VOETSTUKKEN 10

VERBINDINGSSTUKKEN 12

PROFIELEN 14

ACCESSOIRES EN OVERIG 15

---

## Voordelen van Weasyfix 16

## Rekentool Weasycalc 17

## Onze oplossingen 18

---

TERRASSEN 18

CONSTRUCTIES  
MET VLOER 24

CONSTRUCTIES  
ZONDER VLOER 28

ZONNEPANELEN 34

HEKKEN & OMHEININGEN 36

ALLEENSTAANDE PALEN 38

---

## Onze uitvoeringen 40

## Onze voornaamste producten 44







TERRASSEN **18**



CONSTRUCTIES MET VLOER **24**



CONSTRUCTIES ZONDER VLOER **28**



ZONNEPANELEN **34**



HEKKEN & OMHEININGEN **36**



ALLEENSTAANDE PALEN **38**



# GEREEDSCHAP

Meer weten?  
weasyfix.eu



## Voordelen van draagbare machines:

Weasyfix is het enige bedrijf op de markt dat elektrisch en pneumatisch handgereedschap biedt voor het plaatsen van funderingsschroeven. Dit systeem biedt grote voordelen ten opzichte van traditionele plaatsingsmethoden.

**Beperkte afmetingen** maken een aanhangwagen of vrachtwagen onnodig en maken het mogelijk om op moeilijke plaatsen te werken (rijhuizen, sterk hellend terrein, moerassige gebieden etc.), waarbij gebruik kan worden gemaakt van de stroomaansluiting van iedere woning of een kleine elektrische generator.

**Lagere kosten** dankzij een investering die 2 tot 20 keer lager ligt dan bij de traditionele systemen. De machines zijn te huur bij de Weasyfix-partners en kunnen bediend worden door één persoon. Dit alles zonder risico op onderhouds- en reparatiekosten.

**Grote efficiëntie**, want slagmachines maken een hoog werktempo mogelijk op alle soorten ondergronden. De logistiek op de bouwplaats kan dus geheel worden overgelaten aan een tweede persoon. Een team kan op deze manier **wel 140 funderingsschroeven per dag plaatsen**.

Geen zwaar voertuig



Tuin blijft intact

Lage aanschafkosten



Lage initiële investeringen

1 persoon nodig



Zelfstandige, flexibele teams





## Draagbare machines:

**weasyLECTRIC**

**weasyLECTRIC PRO**

**weasyPNEUMATIC**



Makita TW 1000 & Hikoki WR25SE  
WAZ slagschroefmachines voor het  
plaatsen van de funderingsschroeven.

**Koppel = 1000 Nm.**

Weasylectric Pro slagschroefmachine  
voor het plaatsen van funderings-  
schroeven.

**Koppel = 2000 Nm.**

TOKU MI-4500 ESR slagschroefmach-  
ine voor het plaatsen van funderings-  
schroeven.

**Koppel = 2900 Nm.**



# PLAATSING

Meer weten?  
weasyfix.eu



## 1 Voorgeboord gat & water



De handmatige vooropening kan gemaakt worden met behulp van een **koevoet met punt**



Het mechanische voorgeboorde gat kan gemaakt worden met een **boorbeitel**. Pas de diameter van de boor aan het bodemtype aan.



Altijd **water toevoegen** in het voorgeboorde gat om de plaatsing van de schroeven te verbeteren en te versnellen.

## 2 Bevestiging van de adapter: WeasyHead

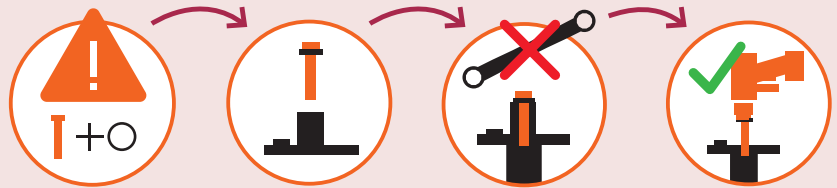
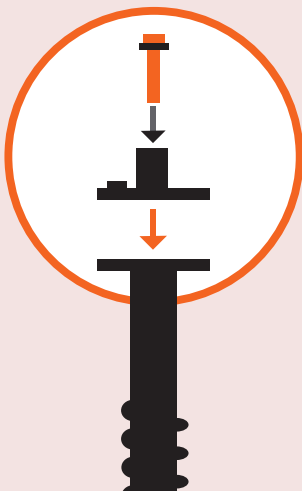

De WeasyHead kop dient om de verbinding tussen de schroef en de schroefmachine te verzekeren tijdens het plaatsing.

Elke stap is **essentieel** om een goede duurzaamheid van het materiaal te garanderen.

## 3 Inbrengen van de schroef

De inbrenging van de schroef is rechtstreeks afhankelijk van het type bodem en de kwaliteit van het voorgeboorde gat. Het gebruik van een laser garandeert de waterpasstelling bij het plaatsing van de schroef dankzij onze specifieke accessoires (zie laserfix).





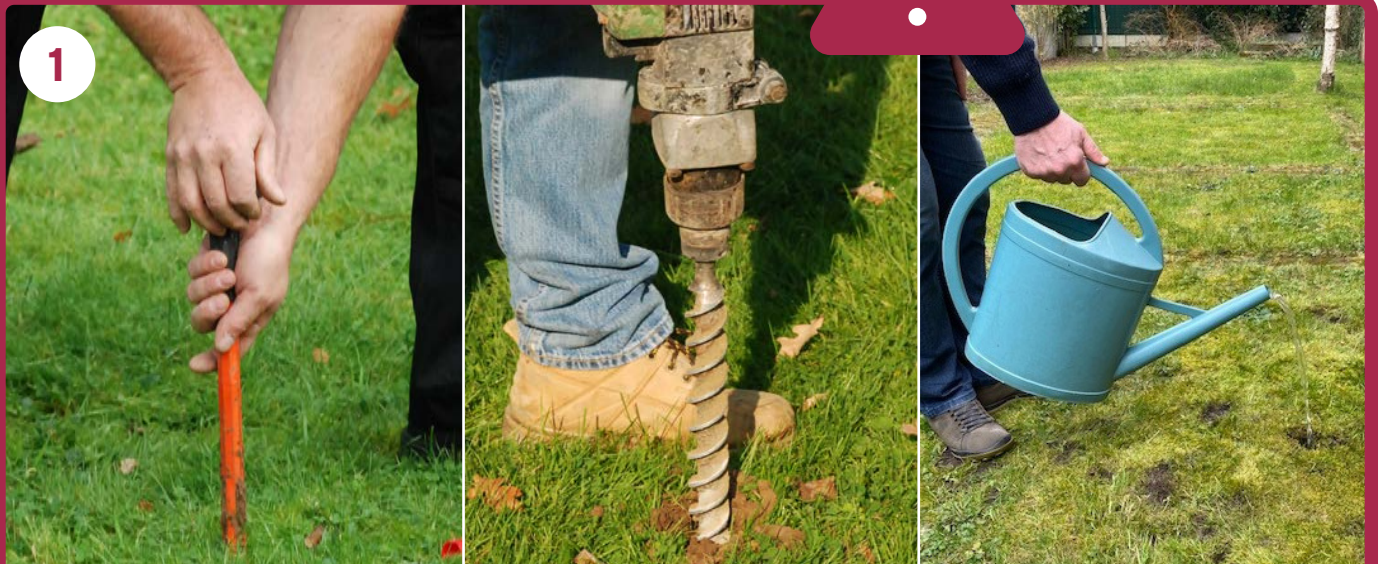

1

### BELANGRIJK: Voorgeboord gat & water



2



3

**Onmiddellijke waterpasstelling dankzij LASERFIX**

### Gemiddelde duur van de plaatsing

- Zachte bodem: 2 tot 5 min per schroef
- Aardachtige bodem: 5 tot 10 min per schroef
- Harde bodem: 10 tot 15 min per schroef

Meer info over de plaatsing vindt u op onze website





# FUNDERINGSSCHROEVEN & VOETSTUKKEN

Onze gegalvaniseerde stalen funderingsschroeven zijn ontworpen voor eenvoudige plaatsing met behulp van onze elektrische oplossingen.

Funderingsschroeven zijn bedoeld voor relatief lichte werken (terras, overkapping, hut, carport, poolhouse, tiny house enz.). Voor doe-het-zelvers zijn funderingsschroeven een alternatief voor betonnen funderingen, slagpalen enz.

**Ophogingslaag** (niet-dragende bodem)

→ Corrigerende schroeven

Vermindering van de **economische kosten**

→ Holle schroeven of voetstukken

**Zandige of aardachtige** bodem

→ Steen- of zandschroef

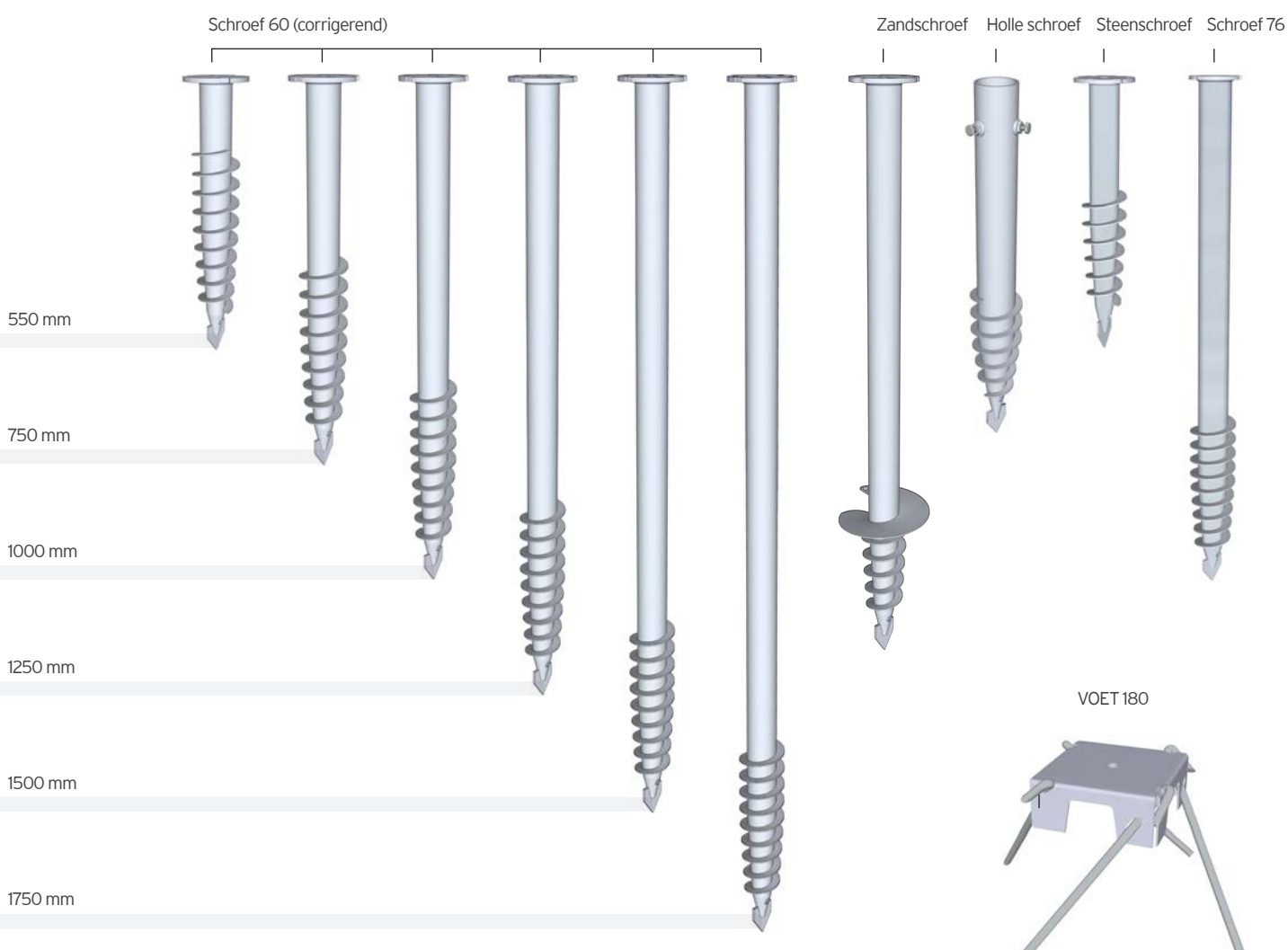



Meer weten  
weasyfix.eu



**Opmerking:**

De funderingsschroef zelf kan meerdere tonnen dragen voordat vervorming optreedt. In werkelijkheid wordt de belasting per schroef beperkt door het bodemtype!



Meer weten?



# DE VERBINDINGSSTUKKEN

Meer weten?  
weasyfix.eu



## Verbindingsstukken voor balken & horizontale structuren

Deze verbindingstukken maken meerdere **afstellingen en correcties mogelijk in de 3 richtingen**, waardoor de palen **nauwkeurig** en **gemakkelijk waterpas** kunnen worden gesteld:

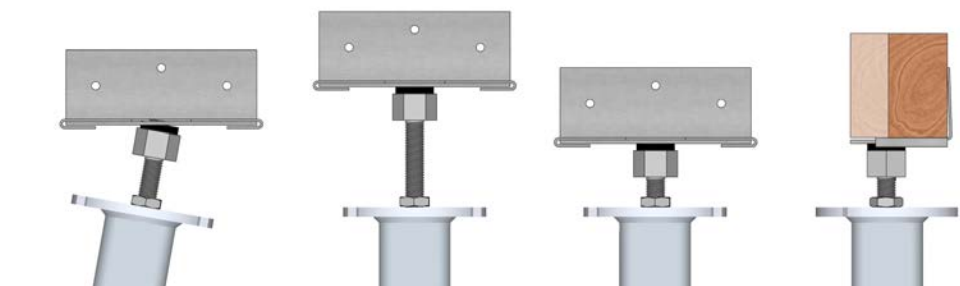
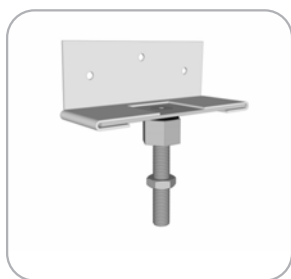

Wood Basic 3D

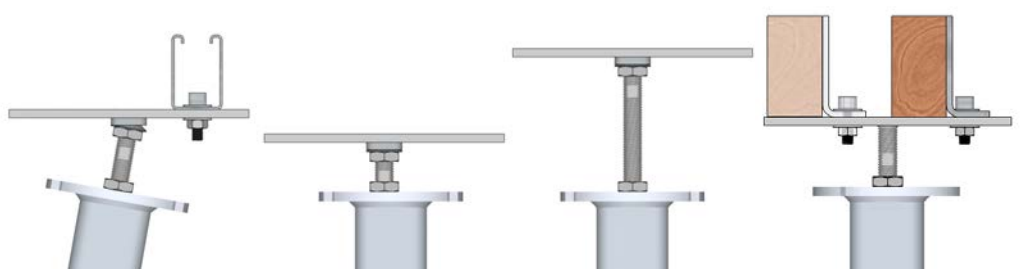

Wood Basic

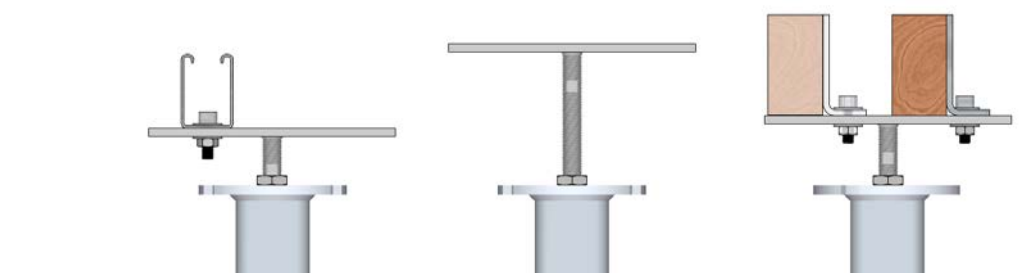



## Verbindingsstukken voor palen & verticale structuren

### De "Connect U": Weerstand & stabiliteit

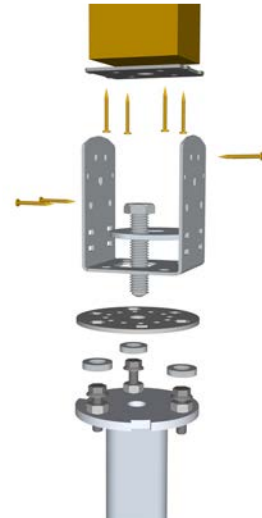
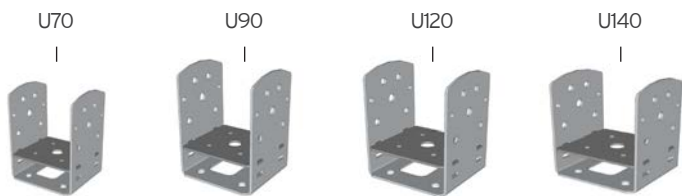

U-connect is de oplossing voor houten palen met standaarddoorsnede (70/90/120/140):

- Een uitlijning tot **30 mm**
- Verticale correctie tot **10°** (vereist een Fix 3D Connect U)
- Verhoogde weerstand tegen dwarskrachten dankzij verstevigingen aan de zijkant



### De "Wood"-producten: Eenvoudig & esthetisch



De WOOD-verbindingsstukken bieden een esthetische oplossing voor alle houten palen tot een diameter of doorsnede van 200 mm dankzij:

- Een uitlijning tot **30 mm**
- Een verticale correctie tot **10°** (vereist een vertikit)
- Een esthetische oplossing, ook voor niet-standaard palen

### De platen: Veelzijdig en snel

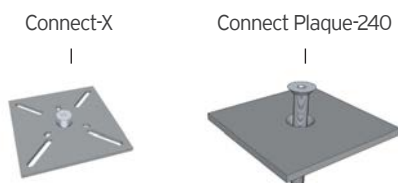

Dit systeem biedt de vrijheid om alle soorten verbindingsstukken te gebruiken die niet bij het Weasyfix-assortiment horen.

- Diverse afstel mogelijkheden: hoogte, verticaal en uitlijning
- Verticale correctie tot **10°**
- Compatibel met elke voet



# DE PROFIELEN

Meer weten?  
weasyfix.eu



## Een metalen structuur nodig? Wij hebben het juiste profiel:

**Functie:** verbinding tussen schroeven tot stand brengen om een draagstructuur te bieden voor de constructie.

### Voordelen:

- Extreme omstandigheden,
- Gaat langer mee dan hout (ongedierte, schimmel enz.)
- De onderdelen raken niet beschadigd bij plaatsing (**de plaatsing is volledig omkeerbaar en de onderdelen zijn herbruikbaar**)
- Stabiliteit & nauwkeurigheid (niet-levende materialen)

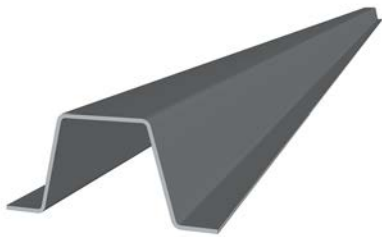

V-profiel

Profielen gebruikt als bovenstructuur bij 100% metalen gekruiste structuren. Deze profielen zijn bijzonder geschikt voor plankieren van hout en composiet.



C62-profiel

100% vast te bouten C-profiel waarvoor geen zelfborende schroeven nodig zijn. Verkrijgbaar met afwerking Magnelis of thermisch verzinking.



C41-profiel

Een C-profiel met beperkte hoogte, ideaal voor constructies die minder zware lasten dragen. Bijv.: Zonnepanelen

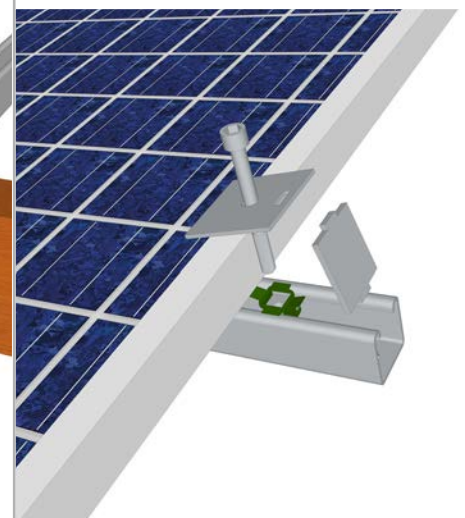
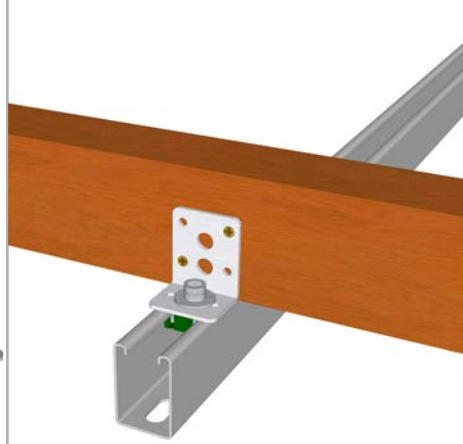
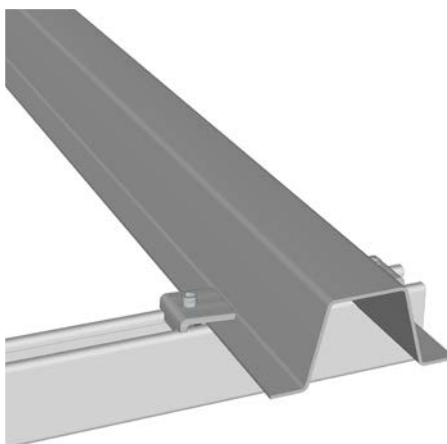



# ACCESSOIRES EN OVERIG

Meer weten?  
weasyfix.eu



## De bodemfunderingen

De bodemfundering dient om 2 of 3 funderingsschroeven met elkaar te combineren.

Dit maakt het mogelijk om:

- De stabiliteit te verhogen en een groot bevestigingsoppervlak te maken.
- De draagkracht van 1 steunpunt sterk te verhogen.



Bodemplaat 3



Bodemplaat 2



## De top 60

Wordt voornamelijk gebruikt om de ontbrekende kop te vervangen als een funderingsschroef vast zou raken. De top 60 is een van de vele Weasyfix-producten die garandeert dat u uw werk altijd af kunt krijgen, ook bij tegenslagen.

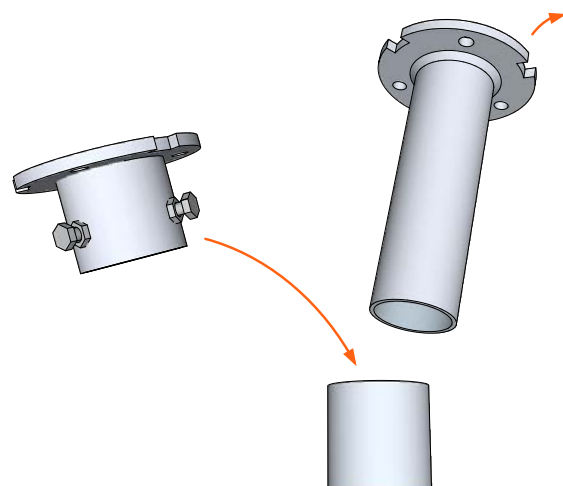
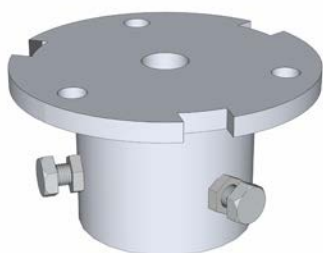



# DE VOORDELEN VAN WEASYFIX

Meer weten?  
weasyfix.eu



Gemiddeld **50 KEER** minder vervuילend dan een betontegel!



## MILIEUVRIENDELIJK



Eenvoudig te verwijderen en te hergebruiken



Afwaterend oppervlak



Tuin blijft intact

De funderingsschroef is milieuvriendelijker te produceren dan betontegels en betonblokken, maakt het mogelijk om **een natuurlijke en doorlaatbare bodem te behouden** en biedt onbeperkte **mogelijkheden voor hergebruik**.



## ZELFSTANDIG



Geen zwaar voertuig



Geen beton



Grond afvoeren niet nodig

Volledig zelfstandig plaatsen mogelijk dankzij het elektrische gereedschap speciaal ontworpen voor de funderingsschroeven. **U heeft geen beton nodig en hoeft geen grond af te voeren!** Weasyfix heeft al het nodige gereedschap ontwikkeld waarmee u **uw funderingen van A tot Z kunt realiseren**.



## SNELHEID



Geen droogtijd



Eenvoudig op het juiste niveau te brengen



Te plaatsen bij alle weersomstandigheden

**Geen werkonderbrekingen en droogtijden.** **Verbindingsstukken verstelbaar** in de 3 richtingen en **gespecialiseerd gereedschap** voor een eenvoudige en efficiënte waterpasstelling.

**Record** → **Plaats funderingen binnen 100 MIN** voor een terras van 18 m<sup>2</sup>... **Helemaal ZELF!**

### Ondersteuning: documentatie, tutorials & FAQ

Voor **ELKE oplossing** ontwikkeld door Weasyfix vindt u:

Meer weten?  
weasyfix.eu



**1** Gedetailleerde montagetutorial



**2** Opties: Varianten & aanpassingen van de oplossing





Heeft u een bouwproject? Doe uw aanvraag online



Ontvang een gepersonaliseerd schema en een plan voor de plaatsing van de funderingsschroeven van uw project.

### Definieer uw project:

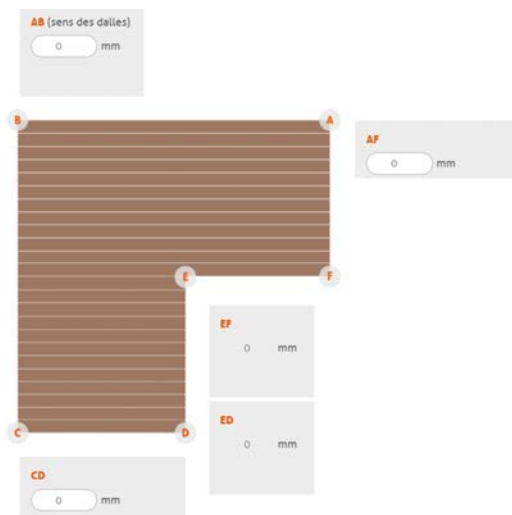

Een 2D-plan voor de positionering van de funderingsschroeven EN van de structuur.

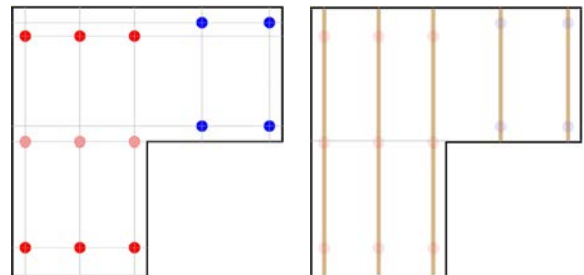

Lijst van de producten & onderdelen die nodig zijn voor het project.

COMING  
SOON

Nieuwe  
rekentool in aanbouw!

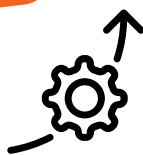

Verbeterde  
gebruikersinterface



Schatting direct  
beschikbaar

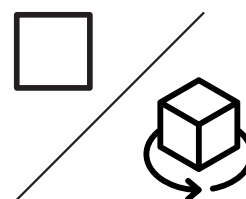

2D & 3D beeld  
van het project

En nog veel  
meer...



# TERRASSEN



Terrassen zijn **HET domein bij uitstek voor Weasyfix**. Met ons concept kunnen zowel terrassen van **hout** of **composiet** als **met zelfdragende tegels** worden gerealiseerd.

Met meer dan **8 verschillende oplossingen** en **tientallen aanpassingsopties** voor verschillende beperkingen van een terrein, is het mogelijk om te bouwen in omstandigheden die tot nu toe onpraktisch waren (grote hoogteverschillen, vochtige omgeving enz.).

Ontdek al onze  
oplossingen op  
[weasyfix.eu](https://weasyfix.eu)



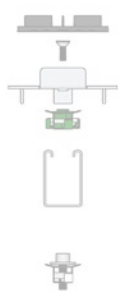

TERRASSEN  
 TERRASSEN MET  
 ZELFDRAGENDE TEGELS  
 TERRASSEN MET MEERDERE  
 VERDIEPINGEN  
 PONTONS & LOOPBRUGGEN  
 TERRASSEN OP PALEN  
 JACUZZI'S & ZWEMBADEN  
 OP TERRASSEN

...

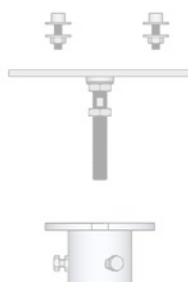



# 100% houten structuren

## Oplossing 10

### Latten van hout & composiet - Structuur van hout



Deze oplossing is geschikt voor een **droge** en **relatief vlakke ondergrond** en biedt een **snelle en flexibele montage** met behoud van relatief **lage kosten**.

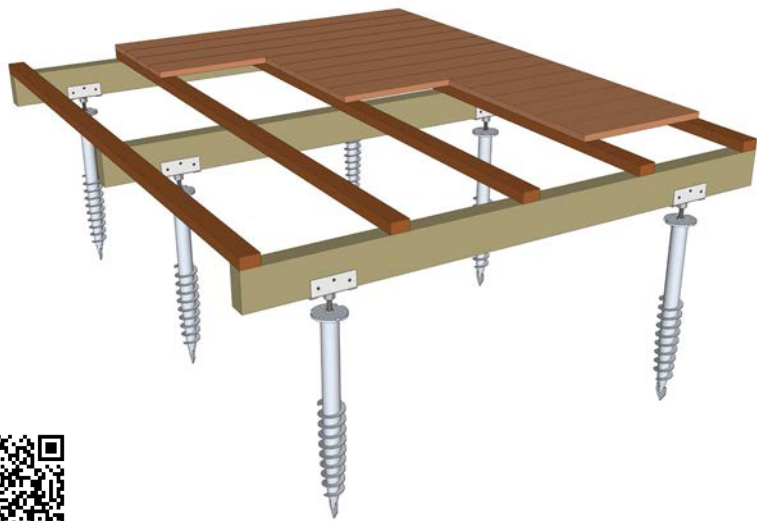

## Oplossing 11

### Latten van hout & composiet - Structuur van hout op palen



Ontworpen om hoogteverschillen te overwinnen op **ruwe en droge ondergrond**. Oplossing 11 wordt gemonteerd op houten palen die een mooie **esthetiek** bieden tegen een **voordelige prijs**.

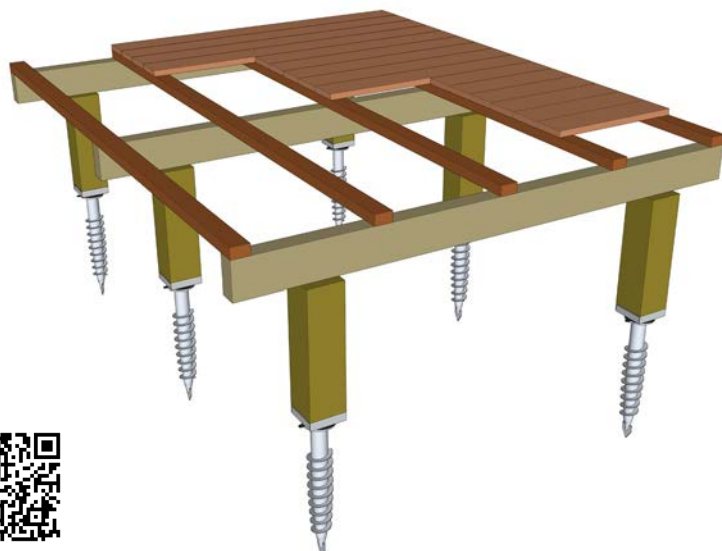

# Gemengde structuren

## Latten van hout & composiet - Gemengde structuur

Deze gemengde oplossing, ontworpen voor **vochtige** en **relatief vlakke omgevingen**, verhoogt de duurzaamheid aanzienlijk dankzij de metalen primaire profielen en biedt tegelijk dezelfde **flexibiliteit** als hout.

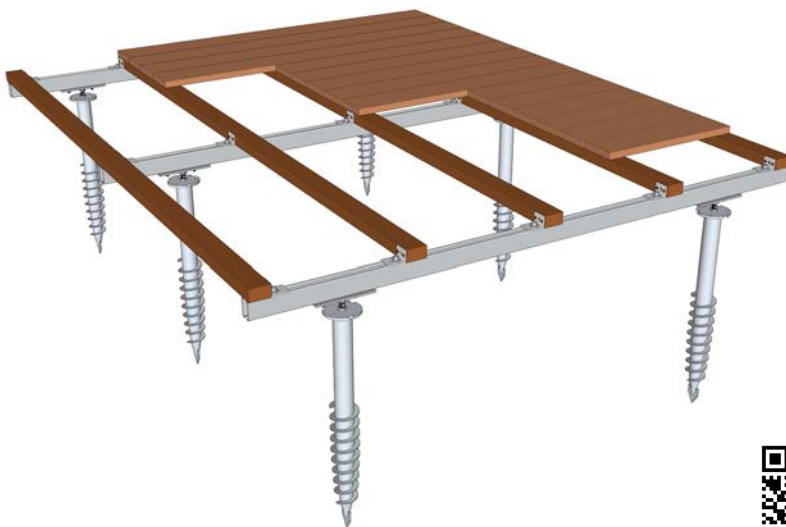

## Oplossing 12



  
Vlakte  
ondergronden

  
Vochtige  
ondergronden

  
Duurzaamheid +

  
Flexibiliteit  
(hout)

## Latten van hout & composiet - Gemengde structuur op palen

Deze oplossing is speciaal ontwikkeld voor **ruwe ondergronden** en de hoogteverschillen die daarbij horen. De oplossing is gebaseerd op metalen buizen en is goed bestand tegen **vochtige omgevingen** met behoud van de **flexibiliteit en aanpasbaarheid** van hout.

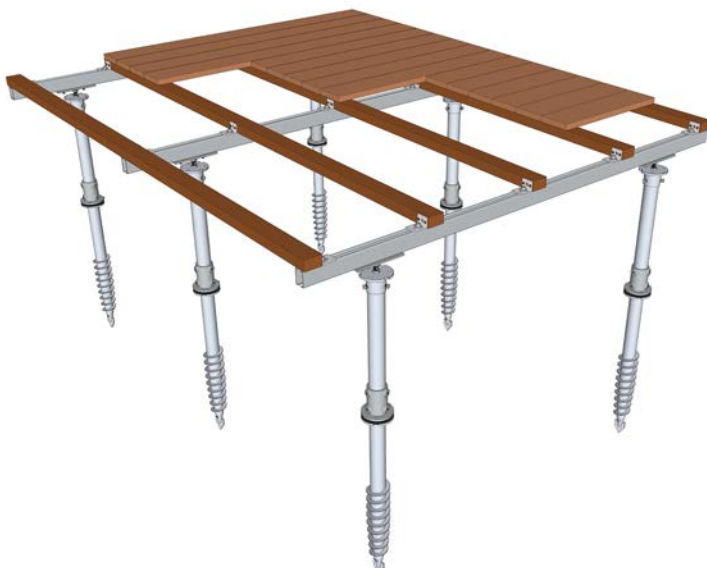

## Oplossing 13



  
Ruwe  
ondergrond

  
Vochtige  
ondergronden

  
Duurzaamheid +

  
Flexibiliteit  
(hout)



# Structuren 100% metaal

## Oplossing 14

### Latten van hout & composiet - Structuur van metaal



Oplossing 14 is ontworpen voor **relatief vlakke bodem**, ook in **moeilijke omgevingen** (vochtigheid en temperatuurschommelingen) en biedt dankzij zijn volledig metalen structuur een **uitzonderlijke duurzaamheid**.



## Oplossing 15

### Latten van hout & composiet - Metalen structuur op palen



Geschikt voor **moeilijke omgevingen** (vochtigheid, **ongedierte**, temperatuurschommelingen ...) en **ruwe bodems**. Oplossing 15 geniet een **uitzonderlijke duurzaamheid** dankzij zijn 100% metalen structuur.



# Structuren voor tegels

## Minerale tegels - Metalen structuur

Deze volledig met bouten bevestigde oplossing maakt een **snelle** en **nauwkeurige** plaatsing mogelijk dankzij het systeem van unieke verbindingstukken. Geschikt voor **vlakke bodems**, ook in **moeilijke omgevingen** (vocht, **ongedierte**, temperatuurschommelingen enz.).



## Oplossing 16



  
Vlakke ondergronden

  
Extreme omgeving

  
Snelle plaatsing

  
Nauwkeurigheid

## Minerale tegels - Metalen structuur op palen

Geschikt voor een **ruwe ondergrond**, ook in **moeilijke omgevingen** (vocht, **ongedierte**, temperatuurschommelingen enz.). Het systeem van verbindingstukken garandeert een **snelle** en **nauwkeurige** plaatsing in alle omstandigheden.



## Oplossing 17



  
Ruwe ondergrond

  
Extreme omgeving

  
Snelle plaatsing

  
Nauwkeurigheid



# CONSTRUCTIES MET VLOER



Dagelijks worden honderden **buitenconstructies gebouwd die een draagvloer vereisen**. De funderingsschroeven dragen niet alleen de hele constructie, maar ook de vloer door de gebruikslasten onder de constructie op te vangen. Zo is er een **constructieve oplossing** beschikbaar ongeacht de beperkingen van het terrein

Ontdek al onze oplossingen op [weasyfix.eu](https://weasyfix.eu)





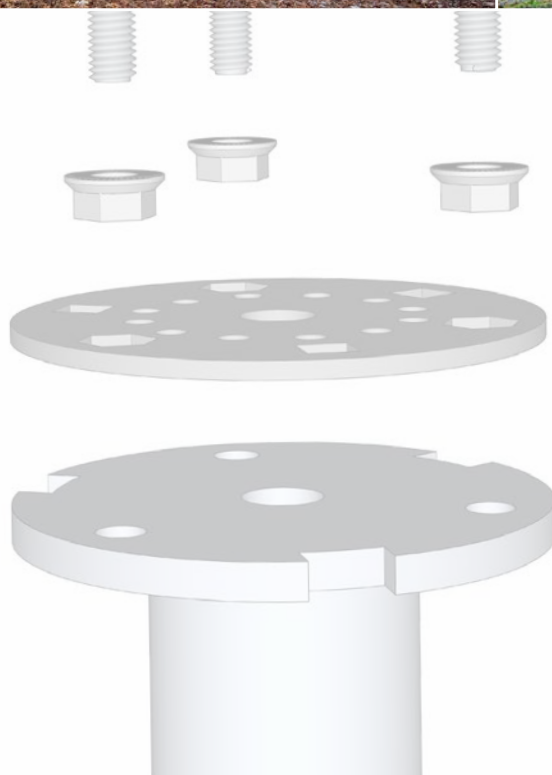











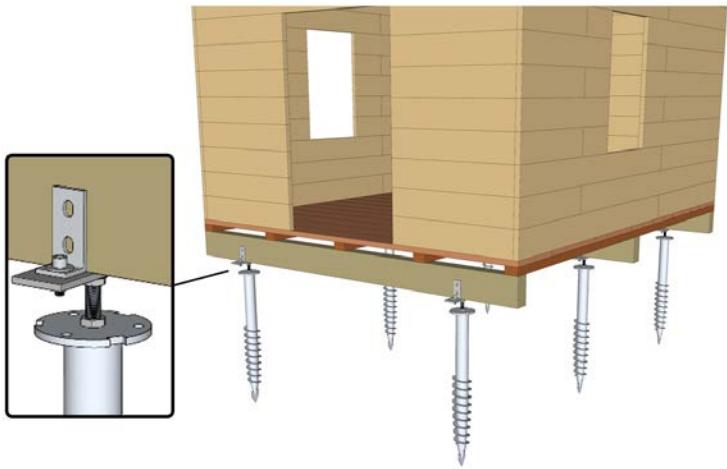

TIJDELIJKE BOU  
UITKIJKPOST  
TUINHUISJES EN ANDERE  
OVERKAPPINGEN  
LICHTE CONSTRUCTIE  
MET VLOER  
SANITAIR GEBOUW &  
TECHNISCHE RUIMTE  
ONGEWONE CONSTRUCTIE  
POOLHOUSES  
LUXE TENTEN  
WOONUNIT  
...

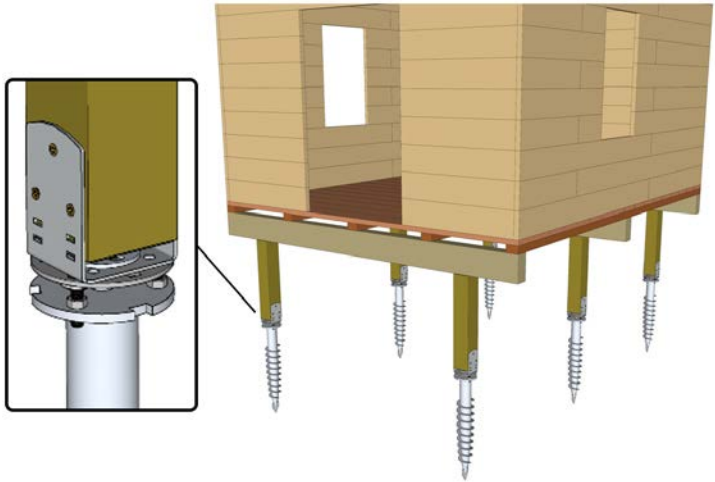

# Bevestiging op hout

<h2>Oplossing 40</h2>  <p>Houten materialen</p>  <p>Horizontale structuur</p>  <p>Snelle &amp; flexibele montage</p>  <p>Voordelig</p> 	<h2>Houten structuur - Horizontale structuur</h2> <p>Deze oplossing is geschikt voor <b>horizontale houten structuren</b> (balken en binten) en maakt een <b>snelle plaatsing</b> mogelijk met behoud van een <b>lage prijs</b>.</p>  
<h2>Oplossing 41</h2>  <p>Houten materialen</p>  <p>Alle vormen</p>  <p>Afstellingen +</p>  <p>Matige belasting</p> 	<h2>Houten paal - Matige belasting</h2> <p>Ontworpen voor <b>houten palen</b> die een <b>matige belasting</b> dragen. Deze oplossing biedt een <b>verstelsysteem in 3 richtingen</b> voor een <b>eenvoudige en nauwkeurige plaatsing</b>.</p>  

# Bevestiging op verbindingstuk buiten het assortiment

## Verbindingsstuk buiten het assortiment - Matige belasting

Maakt het mogelijk om palen van **alle soorten materialen** te bevestigen met een **hol verbindingstuk buiten het assortiment**. Deze oplossing is bestand tegen **matige belasting** en biedt een **zijwaartse verstelling**.

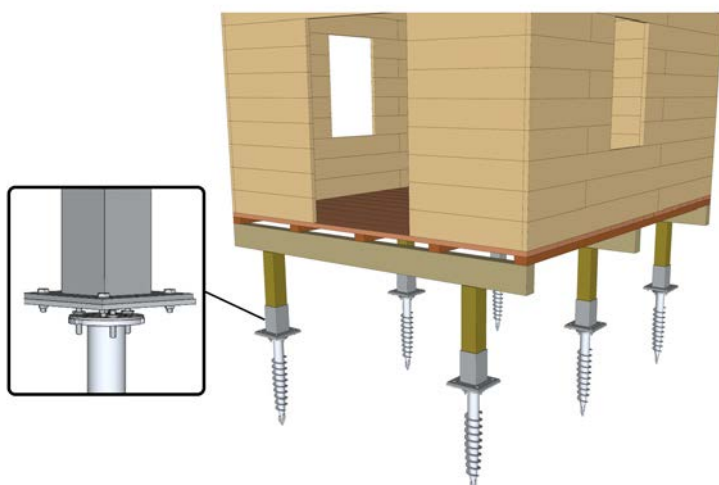

## Oplossing 42



Alle materialen



Verbindingsstuk  
buiten het  
assortiment



Afstellingen +



Matige  
belasting

## Verbindingsstuk buiten het assortiment - Zware belasting

Verzekert de bevestiging van palen van **alle materialen** & vormen met een **hol verbindingstuk buiten het assortiment**. Deze oplossing is geschikt voor **zware belasting** en beschikt over een **RUIME zijwaartse verstelling**.

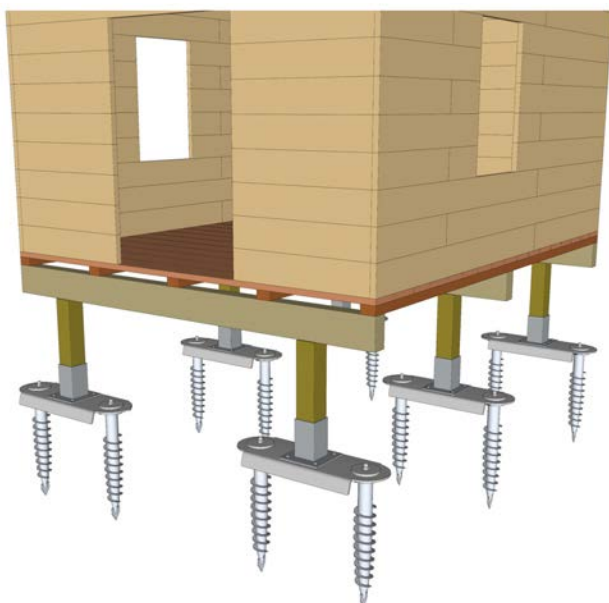

## Oplossing 43

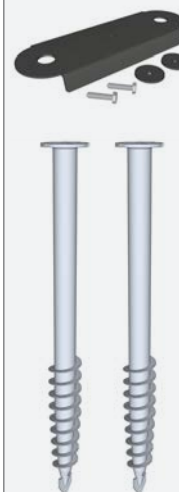

Alle materialen



Verbindingsstuk  
buiten het  
assortiment



Afstellingen  
+++



Zware belasting



# CONSTRUCTIES ZONDER VLOER



Onze wereld is bezaaid met zowel kleine als grote constructies, **waarvoor geen vloer nodig is**. Weasyfix heeft speciaal voor deze toepassingen aangepaste verbindingstukken en funderingsschroeven ontwikkeld. Weasyfix schroeven bieden een duidelijk voordeel voor deze uitvoeringen, die voornamelijk bestaan uit verticale palen.

Ontdek al onze  
oplossingen op  
[weasyfix.eu](https://weasyfix.eu)







- SERRE & TUNNELKAS
- BUSHOKJE
- CARPORT
- SCULPTUUR
- PERGOLA
- SCHADUWZEIL
- HOK VOOR DIEREN
- RECLAMEBORD
- SPEELTUIN
- TUINMEUBILAIR
- ...



# Bevestiging op hout

## Oplossing 30

### Houten structuur - Horizontale structuur



Houten materialen

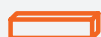

Horizontale structuur



Snelle & flexibele montage



Voordelig



Deze oplossing is perfect voor **horizontale houten structuren** (balken en binten) en maakt een **snelle plaatsing** mogelijk met behoud van een **lage prijs**.

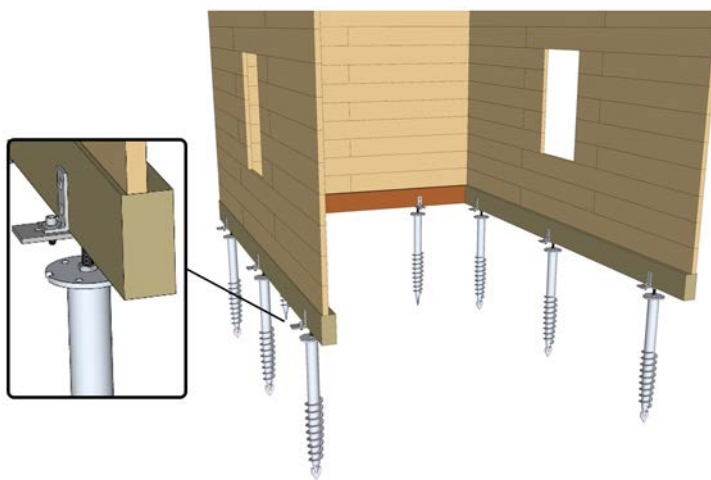

## Oplossing 31

### Houten paal - Matige belasting



Houten materialen



Alle vormen



Afstellingen +



Matige belasting



Ontworpen voor **houten palen** die een **matige** belasting dragen. Deze oplossing gaat gepaard met een **verstelsysteem in 3 dimensies** voor een **eenvoudige en nauwkeurige plaatsing**.

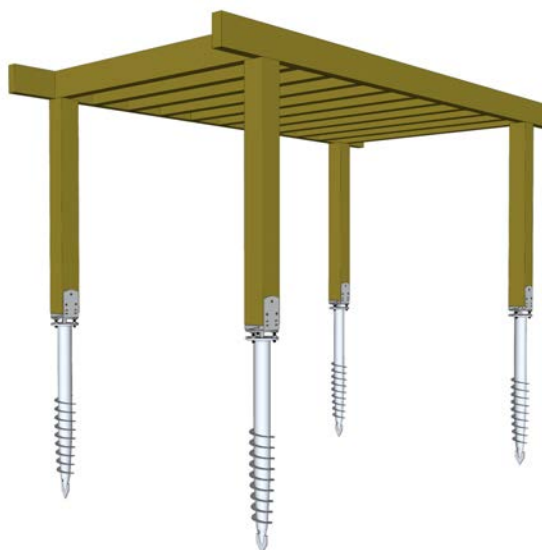

# Bevestiging op verbindingstuk buiten het assortiment

## Verbindingsstuk buiten het assortiment - Matige belasting

Maakt het mogelijk om palen van **alle soorten materialen** te bevestigen met een **hol verbindingstuk buiten het assortiment**. Deze oplossing gaat gepaard met een **verstelsysteem in 3 dimensies** en een grote **flexibiliteit bij de plaatsing**.

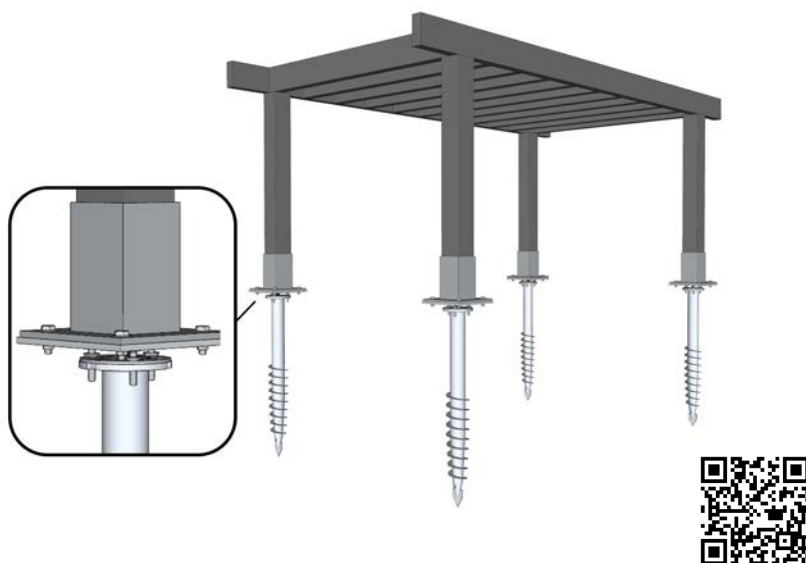

## Oplossing 32



Alle materialen



Verbindingsstuk  
buiten het  
assortiment



Afstellingen +



Flexibiliteit

## Verbindingsstuk buiten het assortiment - Zware belasting

Verzekert de bevestiging van palen van **alle materialen** & vormen met een verbindingstuk buiten het assortiment. Deze oplossing is geschikt voor **zware belasting** en beschikt over een **RUIME zijwaartse verstelling**.



## Oplossing 33



Alle materialen



Verbindingsstuk  
buiten het  
assortiment



Afstellingen  
+++



Zware belasting



# Voordelige bevestiging

## Oplossing 35

Doorsnede < 60 mm - Geringe belasting



Alle materialen



Diameter < 60 mm



Snelle plaatsing



Voordelig



**Zeer voordelige** oplossing ontwikkeld voor **palen van alle materialen** & vormen met een **diameter kleiner dan 60 mm**. Deze oplossing verdraagt geringe dwarskrachten.

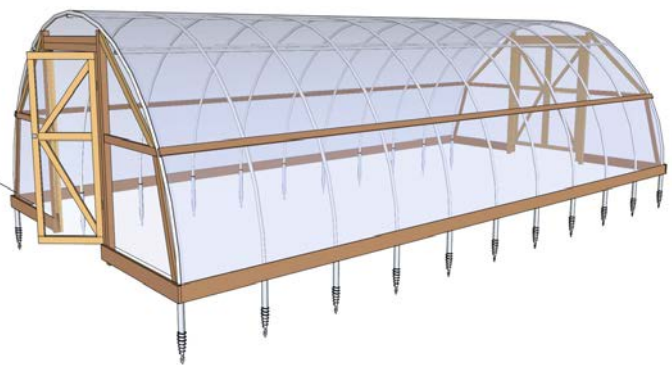

Deze uitvoering en vele andere vindt u op  
**weasyfix.eu**



# Tutorials en tips: weasyfix.eu

## 1. Gedetailleerde stapsgewijze plaatsingsinstructies

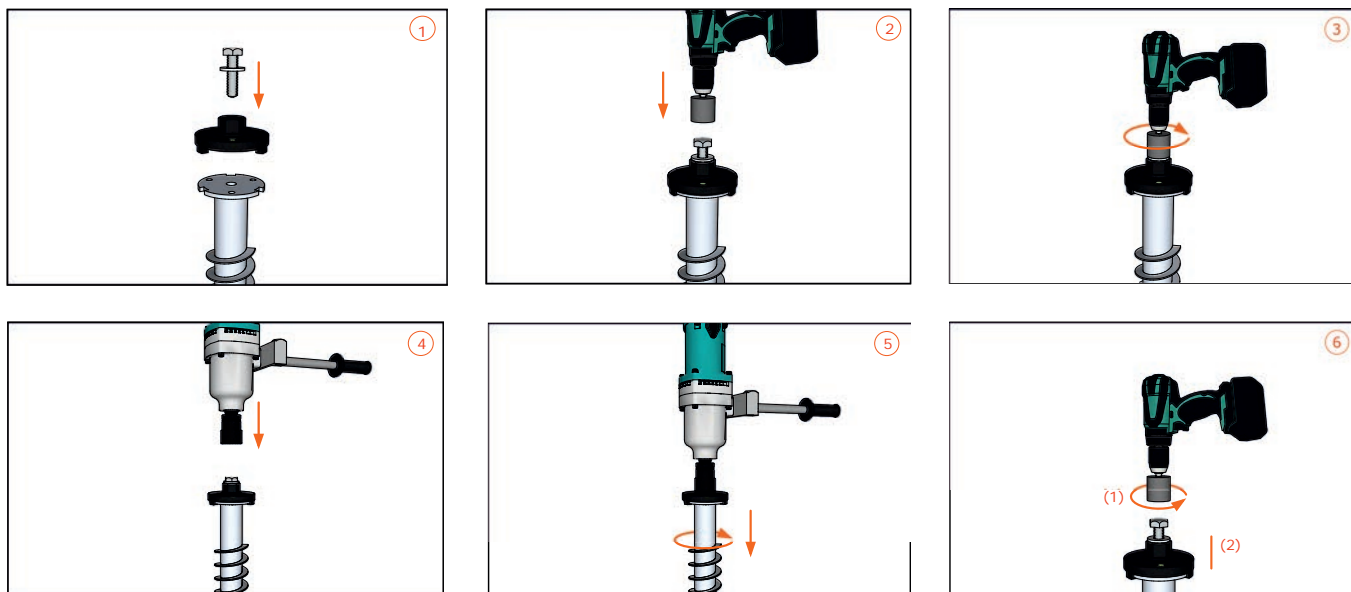

## 2. Opties & plaatsingstips voor elke oplossing op weasyfix.eu

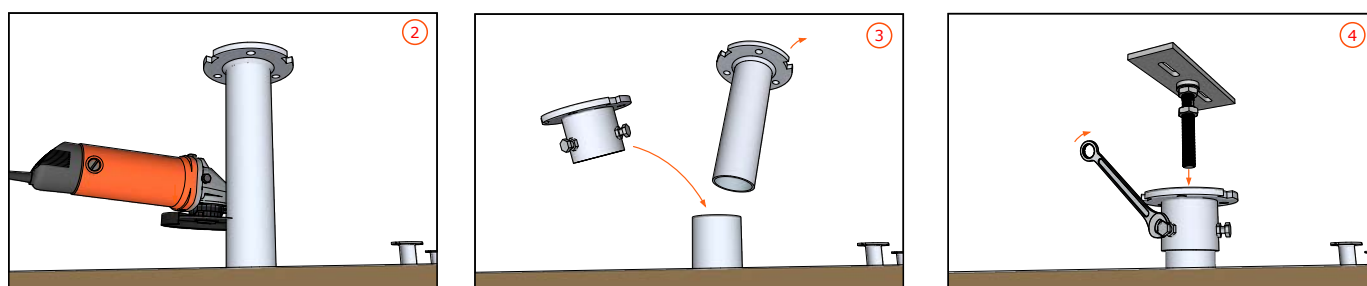

Deze tip en nog veel  
meer vindt u op  
[weasyfix.eu](https://weasyfix.eu)





# ZONNEPANELEN



Zonnepanelen zijn een van de energiesystemen van de toekomst. Weasyfix heeft **een totaaloplossing** ontwikkeld voor de plaatsing van zonnepanelen op de grond. Hierbij combineren we funderingsschroef met een **structuur die volledig vastgebout wordt op metalen profielen**. Dit biedt een grote flexibiliteit en vele verstelmogelijkheden.

Ontdek al onze  
oplossingen op  
[weasyfix.eu](https://weasyfix.eu)



# Zonnepanelen

## Zonnepanelen - Plaatsing op de grond

Deze oplossing biedt een **hoge trekweerstand** en kan op **hellingen en ruwe ondergronden** worden geplaatst. Dit maakt het mogelijk om meerdere panelen te plaatsen, zowel **portret als landschap**, met een **vrije aanpassing aan de helling**.



## Oplossing 50

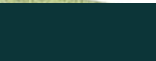
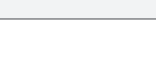

Hoge treksterkte



Ruwe ondergrond



Verstelbare helling



Vrije oriëntatie

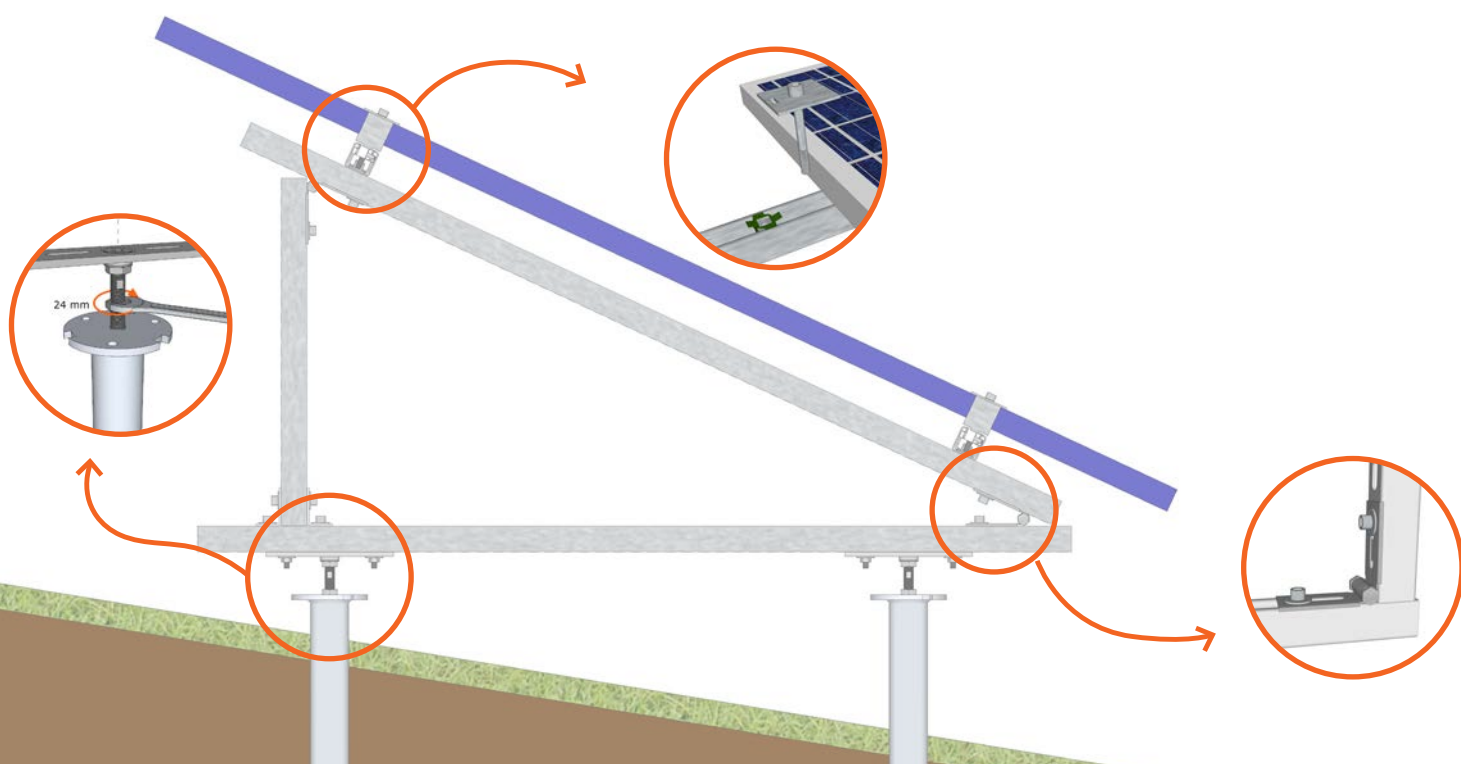



# HEKKEN & OMHEININGEN



Weasyfix biedt tal van montageconfiguraties, of het nu gaat om het al dan niet gebruiken van **steunpoten, zichtbare of verborgen verbindingstukken, verschillende materialen en vierkante of onregelmatige houten doorsneden**. Deze oplossingen zijn door Weasyfix ontwikkeld om te bescherming te bieden tegen **alle windkrachten** (dwarskrachten) en **bodemtypes**, (zandachtig, aardachtig, steenachtig).

LAWINEHEKKEN EN  
PALISSADES  
OMHEINING  
OBSERVATIESCHERM  
SCHUTTING  
HEKWERK  
HEK  
...

Ontdek al onze  
oplossingen op  
[weasyfix.eu](https://weasyfix.eu)



# Bevestiging op hout

## Houten paal - Geringe dwarskrachten

Deze oplossing is geschikt voor **houten palen** met **vierkante doorsnede** en is bestand tegen **matige dwarskrachten**, terwijl de paal **nauwkeurig kan worden afgesteld** in 3 richtingen.

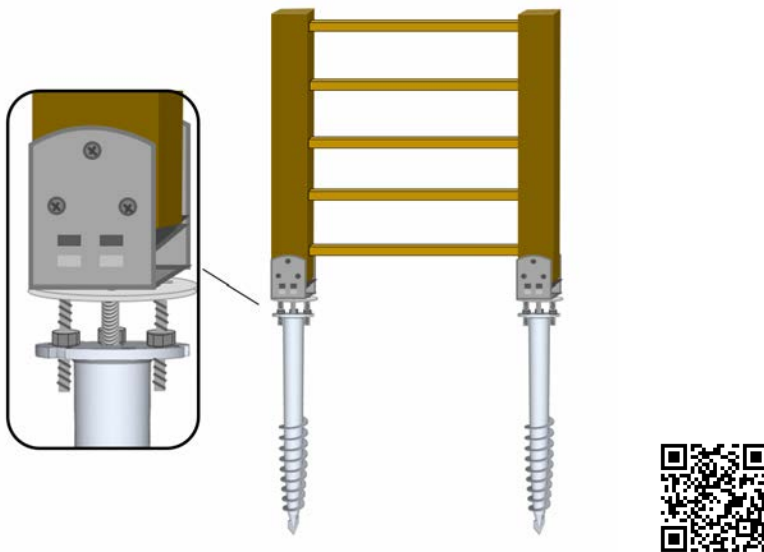

## Oplossing 20



Houten materialen



Vierkante doorsnede



Geringe krachten



Nauwkeurige afstellingen

## Houten paal - Matige dwarskrachten

Oplossing 21 is ontworpen voor **houten palen** in **alle vormen** en is geschikt voor **matige dwarskrachten**. Deze oplossing zet de **houten esthetiek** op de voorgrond dankzij een discreet bevestigingssysteem.

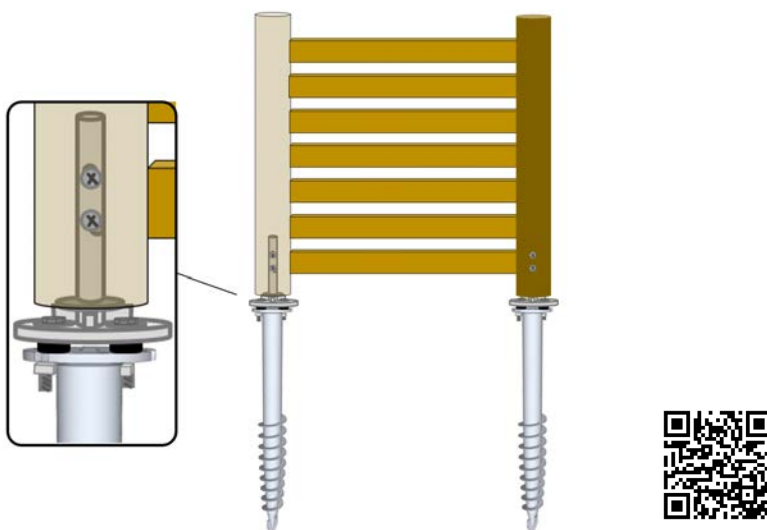

## Oplossing 21

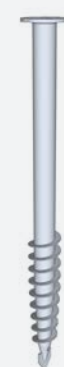

Houten materialen



Alle vormen



Matige krachten



Snelle plaatsing



# ALLEENSTAANDE PALEN



De categorie alleenstaande palen omvat alle constructies waarvoor slechts **1 steun wordt gebruikt**. Dit kan net zo goed een wegwijzer in een openbaar park zijn als een enorm sneeuwkanon **van meer dan 2 ton!** Weasyfix biedt oplossingen die aan de technische plaatsingseisen voldoen met **praktische en nauwkeurige afstellingen** voor een **snelle en professionele implementatie**.

SNEEUWKANON  
AFBAKENING SKIPISTES  
PAAL WEGMARKERING  
VERANKERING IN ZEE  
CAMERAPAAL & WIFI  
...

Ontdek al onze  
oplossingen op  
[weasyfix.eu](https://weasyfix.eu)



# Bevestiging op hout

## Houten paal - Geringe dwarskrachten

Deze oplossing is geschikt voor **houten palen** met **vierkante doorsnede** en is bestand tegen **geringe dwarskrachten**, terwijl de paal **nauwkeurig kan worden afgesteld** in 3 richtingen.

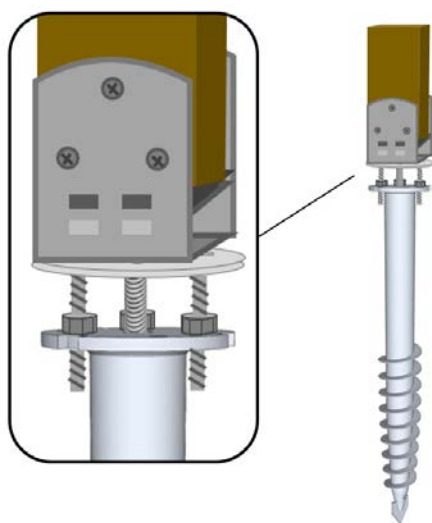

## Oplossing 1



Houten materialen



Vierkante doorsnede



Geringe krachten



Nauwkeurige afstellingen

## Houten paal - Hoge dwarskrachten

Deze oplossing werd ontwikkeld voor **houten palen** in **alle vormen** die onderworpen zijn aan **hoge dwarskrachten** en zet de **esthetiek van hout** op de voorgrond dankzij het zeer discrete bevestigingssysteem.

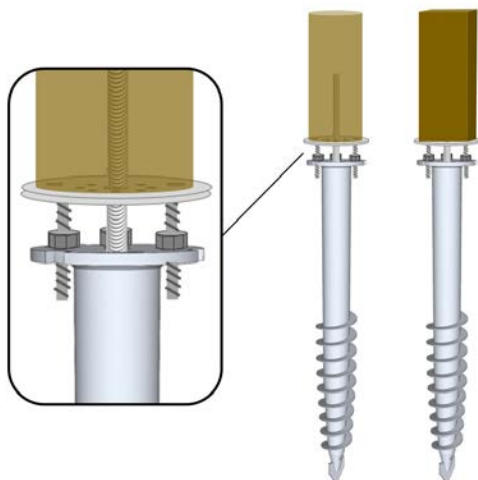

## Oplossing 3



Houten materialen



Alle vormen



Aanzienlijke krachten



Esthetisch



# UITVOERINGEN

Deze uitvoering en vele  
andere vindt u op  
[weasyfix.eu](http://weasyfix.eu)



## Terrassen





# UITVOERINGEN

Deze uitvoering en vele andere vindt u op [weasyfix.eu](https://weasyfix.eu)



## Constructies met vloer





# UITVOERINGEN

Deze uitvoering en vele  
andere vindt u op  
[weasyfix.eu](http://weasyfix.eu)



## Constructies zonder vloer





# UITVOERINGEN

Deze uitvoering en vele andere vindt u op [weasyfix.eu](http://weasyfix.eu)



## Zonnepanelen



## Andere toepassingen





# ONZE VOORNAAMSTE PRODUCTEN





## Funderingsschroef

A1		FS550-f	Funderingsschroef met 550 mm schroefdraad M16 in het midden van de schroefkop voor het bevestigen van verbindingstukken	Stuk Pallet 2 pallets	1 100 200
A2		FS750-f	Funderingsschroef met 750 mm schroefdraad M16 in het midden van de schroefkop voor het bevestigen van verbindingstukken	Stuk Pallet 2 pallets	1 100 200
A3		FS1000-f	Funderingsschroef met 1000 mm schroefdraad M16 in het midden van de schroefkop voor het bevestigen van verbindingstukken	Stuk Pallet 2 pallets	1 100 200
A7		FS1120-fl	Funderingsschroef "zand" 1120 mm + schroefspiraal met schroefdraad M16 in het midden van de schroefkop voor bevestiging van de verbindingstukken	Stuk Pallet 2 pallets	1 50 100
A9		FS76-750	Holle schroef 750 mm met 3 schroeven M12 voor het vastdraaien van een paal met een diameter van max. 68 mm	Stuk Pallet 3 pallets	1 75 225

Dit is een geen uitputtende lijst. Ons volledige assortiment funderingsschroeven vindt u op onze website Weasyfix.eu











## Bevestigingsmiddelen



B8		Fix 3D base 2-3	Bevestigingskit met verticale verstelling: 1 draadstang M16/100+1 Vertikit +3 ringen EPDH + 1 dopmoer + 1 ring 120/17/8	Doos 3 dozen Zak	12 36 1
B12		Fix connect U90-120-140	Ring ø 75 mm met excentrische boring + schroeven M16-50 mm voor bevestiging van de Connect Uxxxx op funderingsschroef fsxxx-f	Doos 5 dozen Zak	48 240 1
B19		Fix 3D Connect U90-120-140	3D-bevestiging connectu-90/120/140 Kit = schroeven M16-80 + ring M16-75 + ring 118 + 3 holringen + 3 flensbouten M10-40	Doos 5 dozen Zak	24 kits 120 2 kits

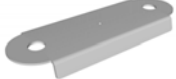

## Verbindingsstukken

C1		WoodPro	Rvs verbindingsstuk voor verstelling in 3 richtingen - hoogte, zijwaarts en verticaal - voor en na het plaatsen van de houten paal	Doos	12
				5 dozen	60
C2		WoodBasic	Verbindingsstuk voor verstelling in 2 richtingen - hoogte en zijwaarts	Doos	12
				3 dozen	36
C3		WoodBasic 3D	Verbindingsstuk verstelbaar in 3 assen: hoogte, horizontaal en verticaal. M16-inbusschroef met hol- en bolringen	Doos	12
				5 dozen	60
C5		Wood 90	Verbindingsstuk 90/90 tot 120/120 mm Verbindingsschroeven M16 en ring inbegrepen	Doos	12
				3 dozen	36
C6		Wood 140	Verbindingsstuk paal 140/140 tot 200/200 mm Verbindingsschroef M16 en ring inbegrepen	Doos	12
				3 dozen	36
C8		ConnectStone-C	Ondersteuning 121 x 121 mm voor zelfdragende tegels. Te bevestigen op profiel c-xx/3000	Doos	24
				5 dozen	120
C13		Top 60	Kop van funderingsschroef voor buis $\varnothing$ 60,3 mm met centrale moer M16 en 3 klemmschroeven M12-20 mm inbus	Doos	6
				3 dozen	18
C15		Connect X-200	Aluminium plaat 200 x 200 x 8 mm schroeven M16-50 mm TF inbus inbegrepen	Doos	6
				2 dozen	12
C24		Base 2 galva	Basis galva staal voor verdeling belasting over twee funderingsschroeven, centraal gat $\varnothing$ 17 mm	Stuk	1
				Stuk	4
C31		Connect U-90	U-vormig verbindingsstuk voor houten doorsnede 90 mm MULTIFUNCTIONEEL + verstevigingsplaat	Doos	12
				2 dozen	
C33		Connect U-140	U-vormig verbindingsstuk voor houten doorsnede 140 mm MULTIFUNCTIONEEL + verstevigingsplaat	Doos	12
				2 dozen	
				Stuk	1



# ONZE VOORNAAMSTE PRODUCTEN





## Accessoires



D2		L85/38	Hoeksteun 85/38 mm - breedte 38 mm - dikte 5 ringen incl. 2 ringen en 1 bout M10	Doos	48
				5 dozen	240
D4		Vertikit	Onderdeel van EPDM voor een snelle, nauwkeurige verticale afstelling van vele verbindingstukken: C4-C5-C34- C6-C11	Doos	48
				5 dozen	240
D8		Fix 30	Bevestiging profiel C op woodbasic 3D Bevestiging voor verbinding-c int Bevestiging voor ondersteuning C op ligger E1	Zak	24
				Doos	96
D9		FixB-30	Bevestiging met schuifmoer voor aansluiting van profiel C op ander profiel C.	Zak	24
				Doos	96
D10		FixC-20	Bevestiging met schuifmoer voor aansluiting van Connectstone-C en connectstone-C+ op profiel C.	Zak	24
				Doos	96
D14		StoneClip 2mm	Koppelstuk van EPDM te plaatsen onder zelfdragende tegels Afstandhouders = 2 mm.	Doos	48
				5 dozen	240
D27		L60/40	Hoeksteun 60/40 mm - breedte 50 mm - dikte 3 mm voornamelijk ontworpen voor de bevestiging van een houtdoorsnede op profiel C.	Doos	48
				5 dozen	
D29		Hoeksteun-c scharnierend	Scharnierende hoeksteun voor aansluiting met variabele hoek van 2 C-profielen	Doos	12
				5 dozen	
D41		Verloren punt	Verloren punt voor bodemtest met boorhamer Makita HR 5212C	Zak	4
				Doos	48
D43		Fix solar panel	4 bevestigingen voor zonnepanelen op draagstructuur met C-profielen.	Doos	48
				Zak	4
D44		Clame solar panel buiten.	2 platen voor randafwerking van het zonnepaneel op het C-profiel plaat voor 2 paneeldikten: 30 of 32 mm en 35 of 40 mm	Doos	48
				Zak	4

## Profielen



E1		Profiel C-41/3000	Stalen profiel Magnelis - hoogte 41 mm	1 Bundel	50
				Stuk	1
E2		Profiel C-62/3000	Stalen profiel Magnelis - hoogte 62 mm	2 bundels	60
				4 bundels	120
E18		Profiel C-41/3000	Gegalvaniseerd stalen profiel - hoogte 41 mm	1 Bundel	50
				Stuk	1
E19		Profiel C-62/3000	Gegalvaniseerd stalen profiel - hoogte 62 mm	2 bundels	60
				4 bundels	120
				Stuk	1

## Gereedschap



F1		SDS Max 35/900	Boor SDS Max Ø 35-900(780) mm voor vooraf boren van bodemgat	Stuk	1
F4		Makita 5212C	Boorhamer MAKITA 5212 C met SDS Max vooraf boren van bodemgat	Stuk	1
		Weasyhead	Weasyfix schroefkop onmisbaar voor de plaatsing van de funderingsschroeven fsxxx-f	Stuk	1
F12		Weasyelectric <sup>pro</sup>	Slagschroefmachine Oplossing voor plaatsing van funderingsschroeven Koppel = 2000 Nm (incl slagdop 41)	Stuk	1
F13		Laserfix <sup>pro</sup>	Richtbare ondersteuning voor laserontvanger op weasyelectric <sup>pro</sup> (F12)	Stuk	1
F26		Staaf 1250	Staaf van 1250 mm voor testen compactheid van bodem. <b>UITSLUITEND</b> voor de Makita HR 5212C boorhamer	Stuk	1





# Weasycalc

Heeft u een bouwproject? Doe uw aanvraag online 



750 kg



Gecertificeerde  
belasting



Geen zwaar  
voertuig



Afwaterend  
oppervlak



Geen droogtijd



Eenvoudig op het juiste  
niveau te brengen



Te plaatsen bij alle  
weersomstandigheden



Compleet  
concept



Eenvoudig te verwijderen  
en te hergebruiken



Geen beton



Grond afvoeren  
niet nodig



Snelle  
installatie



Duurzaam en ecologisch  
verantwoord



Tuin blijft intact